

Hardware Bestsellers

Werkzeuge ab Lager KNIPEX

Tools ex stock KNIPEX



 **RENNSTEIG**

A member of the  Group

**RENNSTEIG –
immer eine gute Verbindung**

***RENNSTEIG –
always a good connection***



Die Firma RENNSTEIG verdankt ihren Namen dem „Rennsteig“, einem der schönsten Mittelgebirgswanderwege Deutschlands. Unser Firmensitz befindet sich in Thüringen, einer Region mit Jahrhunderte alter Tradition in der Werkzeugherstellung.

Immer eine gute Verbindung – nach dieser Überzeugung entstehen bei RENNSTEIG seit 1959 Profi-Handwerkzeuge von der Idee bis zum Serienprodukt.

Seit 1991 agiert RENNSTEIG als eigenständige Tochter der renommierten KNIPEX-Werk C. Gustav Putsch KG in Wuppertal.

The “Rennsteig” is a hiking trail across the Thuringian highlands in Germany. Our headquarters is located in Thuringia, a region with a longstanding tradition of excellence in hand tool design and manufacture.

Always a good connection – since 1959, RENNSTEIG has been making the professional tools for the job, from the idea to series production.

Since 1991 RENNSTEIG has been an independent subsidiary of the well-known tool maker KNIPEX-Werk C. Gustav Putsch KG in Wuppertal, Germany.



Tradition am Puls der Zeit

A tradition of leadership

Mit neuen Technologien und Arbeitsverfahren werden hochwertige Materialien zu Werkzeugen der Kabelbearbeitung, Kabelscheren, Abisolier- und Kabelcrimpzangen, Schlagwerkzeugen, Einsteckwerkzeugen sowie zu einem breiten Sortiment an sonstigen Werkzeugen verarbeitet.

Eine eigene Entwicklungsabteilung ermöglicht zahlreiche Neu- und Weiterentwicklungen. Eine Reihe von Patenten, auch über die Grenzen Deutschlands hinaus, dokumentieren die Innovationsfähigkeit des Unternehmens. So können auch kundenspezifische Sonderwerkzeuge für die verschiedensten Anwendungsgebiete entwickelt und gebaut werden.

Using new technologies, innovative processes and the highest quality materials, we build cable cutting, stripping and crimping tools, striking tools, shank chisels and a wide variety of other tools.

Our in-house R&D Department works to continuously improve our tools and develop new ones, and numerous international patents are evidence of our innovative ability. One of our special strengths is the development and manufacture of customer-specific plier designs for a very diverse array of specialist tasks.



DIN
Norm



Quality Made in Germany

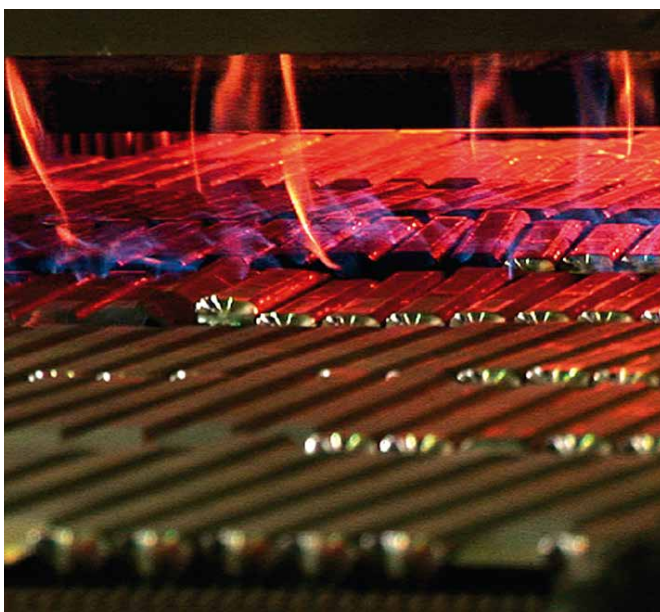

Härteanlage
Hardening facility



Qualitätsprüfung
Quality testing



RENNSTEIG „Bestseller“

RENNSTEIG selected assortment

ab Lager KNIPEX
in stock @ KNIPEX

In diesem Teil des Kataloges finden Sie eine Auswahl der meistverkauften RENNSTEIG-Produkte aus dem Bereich Schlagwerkzeuge.

Diese ausgesuchten Werkzeuge für

- die Metallbearbeitung
- den Bau- und Montagebereich
- Elektrohämmer

werden in großen Stückzahlen produziert und verkauft und sind auch direkt ab Lager KNIPEX verfügbar.

Ergänzen Sie Ihr Sortiment! – Einfach und schnell.

Das komplette RENNSTEIG – Produktprogramm finden Sie im Internet:

www.rennsteig.com

This part of the catalogue shows a selection of some of the bestselling RENNSTEIG tools from our striking tools range.

These popular tools for

- metal working
- construction and installation
- electric hammers

are manufactured and sold in great quantities and stocked at KNIPEX.

Complete your sales mix! – Fast and easy.

You can find the complete RENNSTEIG product range on the internet:

www.rennsteig.com



automatisierte Fertigung von Rohrzanzen, Nageleisen und Meißeln
automated production of pipe wrenches, wrecking bars and chisels





Inhaltsverzeichnis

Contents

Schlagwerkzeuge	Striking tools	8–33
Werkzeuge für den Metallbereich	Metalworking Tools	8–21
Werkzeuge für den Bau- und Montagebereich	Tools for Construction and Installation	20–27
Meißel für Elektro- und Druckluftschlämmer	Shank Chisels for Electric and Pneumatic Hammers	28–33
Weitere Informationen	Additional Information	34

Bitte nur volle Verpackungseinheiten bestellen.

Please order full packaging units only.

Lieferant **Supplier**

KNIPEX-Werk

C. Gustav Putsch KG
Oberkamper Str. 13
D-42349 Wuppertal

Telefon: +49 (0) 202 / 47 94 -0
Fax: +49 (0) 202 / 47 50 58 (national)
+49 (0) 202 / 47 74 94 (international)

E-Mail: info@knipex.de
www.knipex.de

Hersteller **Manufacturer**

Rennsteig Werkzeuge GmbH

An der Koppel 1
98587 Steinbach-Hallenberg
Germany

Telefon: +49 (0) 36847 / 4 41-0
Fax: +49 (0) 36847 / 4 41-14

E-Mail: info@rennsteig.com
www.rennsteig.com

Sicherheit und Ergonomie: Werkzeuge zur Metallverarbeitung von RENNSTEIG.

Moderne Formen der Metallverarbeitung erfordern immer hochwertigere und speziellere Werkzeuge. Lange Standzeiten, gute Elastizität und Belastbarkeit sind die entscheidenden Anforderungen, die ein hochwertiges Werkzeug erfüllen muss.

Unsere Schlagwerkzeuge erreichen oder übertreffen die einschlägigen DIN-Normen. Die hohe Qualität erzielen wir durch den Einsatz ausgewählter Materialien und durch höchste Sorgfalt in der Verarbeitung. Meißel, Körner und Splintentreiber werden aus hochwertigem Chrom-Vanadium-Lufthärtestahl hergestellt. Alle Schlagwerkzeuge werden durchgängig vergütet, so dass die von der DIN 7255 geforderte Härte zwischen 54 und 58 HRC nicht nur am Arbeitsende erreicht wird, sondern das gesamte Werkzeug auszeichnet. Diese Verarbeitung lässt ein homogenes Gefüge des Werkzeugs entstehen, das außergewöhnlich lange Standzeiten garantiert. Es leitet die Schlagkraft optimal ans Arbeitsende weiter und erleichtert so dem Anwender seine tägliche Arbeit. Darüber hinaus lassen sich die Werkzeuge problemlos nachschleifen.

RENNSTEIG legt besonderen Wert auf die Sicherheit des Anwenders. Alle unsere Schlagwerkzeuge verfügen über einen Sicherheitsschlagkopf nach DIN 7255. Die durch eine zusätzliche Wärmebehandlung auf 38 bis 46 HRC reduzierte Härte am Schlagkopf unterbindet gefährliche Absplitterungen. Gleichzeitig reicht die Härte aus, um ungewünschte Wulstbildungen zu vermeiden. Dennoch ist die Einhaltung der gültigen Arbeitsschutzbestimmungen (z.B. das Tragen einer Schutzbrille) durch den Anwender unerlässlich.

Alle unsere Schlagwerkzeuge werden am Arbeitsende geschliffen. Bei allen Handmeißeln kann der Anwender außerdem zwischen einer am Arbeitsende polierten oder einer lackierten Variante auswählen.

Safety and ergonomics: Metalworking Tools from RENNSTEIG.

Modern metalworking techniques demand ever more specialized and higher quality tools that provide long service life, high elasticity and toughness.

Our striking tools meet or exceed all applicable DIN standards. We achieve our superb quality through the use of selected materials and diligent manufacturing processes. Our chisels, centre punches and parallel pin punches are forged from top quality hardened chrome vanadium steel. All of our striking tools are tempered to a hardness of 54 to 58 HRC - not just at the tip of the tool, but throughout the tool. This gives the tool an homogeneous structure that ensures an extended long service life, and also transfers the full striking force to the tip of the tool and makes the user's job easier. It also means these tools can be reground repeatedly and still retain their full effectiveness.

RENNSTEIG pays special attention to user safety. All of our striking tools have safety striking heads acc. to DIN 7255 standards. Supplementary heat treatment reduces the hardness at the head to 38 to 46 HRC in order to reduce the danger of splintering. At the same time, the hardness is sufficient to prevent undesirable spreading.

However, the user always needs to obey the relevant health and safety regulations, e.g. wearing of safety goggles.

All of our striking tools are ground at the tip, and on our hand chisels the user can also choose between polished or painted tips versions.

Werkzeuge für den Metallbereich

Metalworking Tools



**Sicher demontieren
mit Werkzeugen
höchster Präzision**
*Safe disassembly
with top precision
tools*



Art. No. 9R 425 500 6 RC



Abgerundete Kanten

- alle Kanten des Splintentreibers sind abgerundet
- Absplitterung und Bartbildung an der Nadel werden nahezu vermieden
- Verringerung des Verletzungsrisikos des Anwenders
- keine Beschädigung des Werkstückes

Rounded edges

- All edges of the pin punch are rounded
- Splitting and burring at the tip are almost entirely eliminated
- Reduced risk of injury
- No damage to the workpiece



Verbesserte Oberfläche

Hochglänzende, glatte Oberfläche

Improved finish
High-polished finish



Know How unter dem Lack

Vergüteter Sicherheitsschlagkopf

Quality that goes deep
Tempered safety head

Splintentreiber

Splintentreiber „Exklusiv“

- hochlegierter Werkzeugstahl, durchgängig vergütet, Härte ≥ 58 HRC,
- Sicherheitsschlagkopf
- Hochglanz poliert
- pulverbeschichtet

Splintentreiber „Standard“

- neue verbesserte Qualität
- geschliffene und polierte Oberfläche
- abgerundete Kanten
- Chrom-Vanadium-Stahl
- tauchlackiert

Parallel Pin Punches

“Exclusive” Parallel Pin Punch

- High-alloy tool steel, tempered throughout, ≥ 58 HRC
- Safety striking head
- High gloss polished
- Powder coated

“Standard“ version

- New improved quality
- Ground and polished
- Rounded edges
- Chrome vanadium steel
- Dip coated

Verbesserte Oberfläche der RENNSTEIG Splintentreiber

- geschliffene und polierte Oberfläche
- sehr geringe Oberflächen-Rauheit im Vergleich zum Wettbewerb (siehe Rauheitsprofile)
- Vorteile dieser Oberflächenbehandlung:
 - 1.) geringere Korrosionsneigung des Splintentreibers
 - 2.) kleinere Klemmgefahr bei der Anwendung
 - 3.) höhere Biegebelastbarkeit (verbesserte Standzeiten und Elastizität)
 - 4.) herstellungsbedingte Oberflächenkerben werden verschliffen und somit Sollbruchstellen nahezu ausgeschlossen

RENNSTEIG pin punches with improved surface finish

- Ground and polished
- Much less roughness than competitors (see roughness comparison below)
- Your benefits:
 - 1.) Less prone to corrode
 - 2.) Less likely to pinch during use
 - 3.) Higher bending resilience (for longer service life and higher elasticity)
 - 4.) Any surface nicks from forging are ground out, practically eliminating fracture points

Rauheitsprofile im Vergleich Roughness comparison

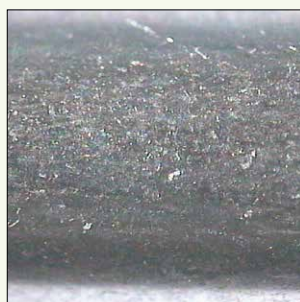
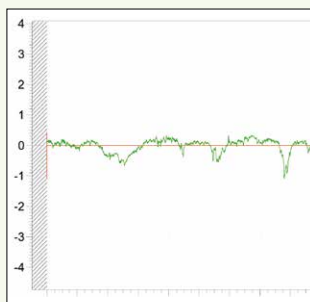

RENNSTEIG Splintentreiber
Ra: 0,15 μm , Rz: 0,92 μm
RENNSTEIG Pin Punch
Ra: 0.15 μm , Rz: 0.92 μm

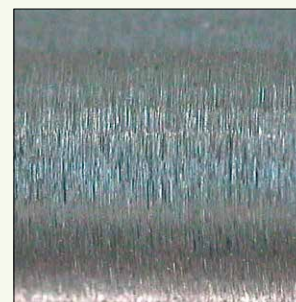
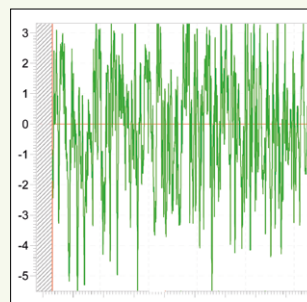

Splintentreiber Vergleichsprodukt
Ra: 1,53 μm , Rz: 11,13 μm
Comparable competitor pin punch
Ra: 1.53 μm , Rz: 11.13 μm

Ra Mittenrauwert, ist der arithmetische Mittelwert der Beträge aller Profilwerte des Rauheitsprofils

Rz Einzelrautiefe, ist der arithmetische Mittelwert von Einzelrautiefen aufeinanderfolgender Einzelmessstrecken. Die Einzelrautiefen ergeben sich aus der Summe der Höhe der größten Profilschuppe und der Tiefe des größten Profiltals innerhalb einer Einzelmessstrecke.

Ra Mean roughness, the arithmetic mean of all roughness profile values

Rz Individual roughness depth, the arithmetic mean of individual roughness depth of consecutive measurement samples. The individual roughness depths are the sum of the height of the highest peak and deepest valley within a measurement sample.

Splintentreiber

- Splintentreiber „Standard“ gold tauchlackiert



Art. No. 9R 450 005 0

Splintentreiber Standard
Standard pin punch

Parallel Pin Punches

- “Standard” pin punches gold colour dip coated

Art. No.	Ø mm	 mm	Länge Length mm	Gewicht Weight g	VPE PU	 DIN 7255
Splintentreiber Standard <i>Standard pin punches</i>						
9R 450 002 0	2	10	150	65	10	•
9R 450 025 0	2,5	10	150	65	10	•
9R 450 003 0	3	10	150	70	10	•
9R 450 004 0	4	10	150	70	10	•
9R 450 005 0	5	10	150	75	10	•
9R 450 006 0	6	10	150	80	10	•
9R 450 008 0	8	12	150	115	10	•
9R 450 010 0	10	12	150	125	10	•
9R 451 010 0	10	14	150	130	10	•
9R 451 012 0	12	14	150	135	10	•

Splintentreibersätze

- Sätze ohne Handschutz 6 teilig, jeweils bestückt mit Ø 3 mm/4 mm/5 mm/6 mm/8 mm/10 mm
- wahlweise im Kunststoffhalter, in Kunststoffkassette oder Metallkassette
- Sätze mit Handschutz 5 teilig, jeweils bestückt mit Ø 2 mm/3 mm/4 mm/5 mm/6 mm nur in Kunststoffkassette

Sets of Parallel Pin Punches

- Set of punches without handguard includes 6 pieces: dia. 3 mm/4 mm/5 mm/6 mm/8 mm/10 mm
- Choose between plastic stand, plastic case, or metal case
- Set of punches with handguard includes 5 pieces: dia. 2 mm/3 mm/4 mm/5 mm/6 mm, only in plastic case

Art. No.	Modell Model	Ausführung Version	Farbe Colour	Gewicht Weight g	VPE PU
9R 425 170 0	Kunststoffhalter Plastic stand	Standard Standard	gold gold	520	1
9R 425 150 0	Kunststoffkassette Plastic case	Standard Standard	gold gold	560	1
9R 425 151 0	Karton Cardboard box	Standard mit Handschutz Standard with handguard	gold gold	420	1
9R 425 152 0	Kunststoffkassette Plastic case	Standard mit Handschutz Standard with handguard	gold gold	570	1
9R 425 160 0	Metallkassette Metal case	Standard Standard	gold gold	740	1
9R 425 500 6 RC	Kunststoffkassette Plastic case	Exklusiv Exclusive	mehrfarbig multicoloured	560	1



Art. No. 9R 425 170 0



Art. No. 9R 425 150 0



Art. No. 9R 425 152 0



Art. No. 9R 425 160 0

Splintentreibersatz XXL

- Splintentreiber mit 2K-Handschutz
- poliert



Art. No. 9R 425 154 0

Splintentreiber mit Führungshülse

- Material: Chrom-Vanadium-Stahl
- Ausführung: zink-chromatiert
- Führungshülse kordiert, Treiberstift gehärtet
- Splintentreiber Ø 0,9 bis 3,9 mm mit loser Führungshülse
- Splintentreiber Ø 5,9 mm mit fester Hülse
- Splintentreibersätze bestehend aus: Ø 0,9 mm/1,4 mm/1,8 mm/2,4 mm/2,8 mm/3,4 mm/3,9 mm/5,9 mm



Art. No. 9R 457 100 5

Set of Parallel Pin Punches XXL

- Parallel pin punches with 2 component handguard
- Polished

Art. No.	Ø mm	 mm	Länge Length mm	Gewicht Weight g	VPE PU
9R 425 154 0	Satz 5-teilig im Koffer Set of 5 pieces in case			2520	1
	8	14	225	245	
	10	14	240	280	
	12	14	260	325	
	14	18	275	490	
	16	18	290	570	

Parallel Pin Punches with guide sleeve

- Chrome vanadium steel
- Zinc chromate
- Knurled guide sleeve, hardened punch pin
- Pin punches dia. 0.9 to 3.9 mm with loose guide sleeve
- Pin punch dia 5.9 mm with fixed sleeve
- Set of dia. 0.9 mm/1.4 mm/1.8 mm/2.4 mm/2.8 mm/3.4 mm/3.9 mm/5.9 mm

Art. No.	Ø mm	Mat Ø mm	Länge Length mm	Gewicht Weight g	VPE PU
9R 457 100 5	Satz Splintentreiber in Metallkassette (8-teilig) Set in metal case (8 piece set)				1



verschiebbare Hülse
Sliding sleeve



Durchtreibersätze

- Standard-Durchtreiber-Sätze bestückt mit Ø 1 mm/2 mm/3 mm/4 mm/5 mm und Körner Ø 4 mm
- wahlweise in Kunststoffhalter oder Metallkassette



Art. No. 9R 424 120 0

Art. No. 9R 424 130 0

Durchtreiber

- geschliffene und polierte Oberfläche
- abgerundete Kanten
- auch mit Handschutz erhältlich



Art. No. 9R 440 003 0

Durchtreiber
taper punch

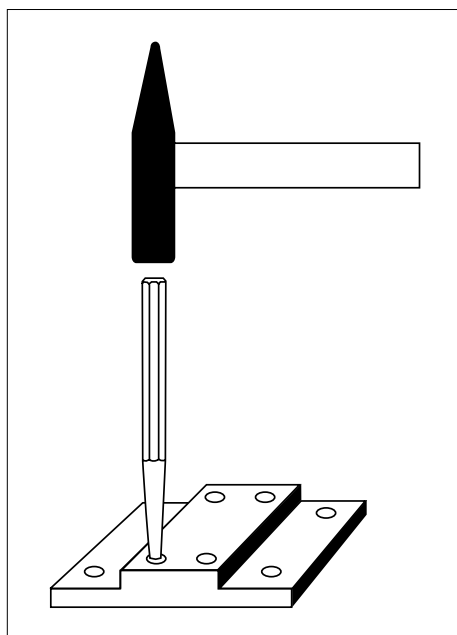



Taper Punch Sets

- Standard taper punch sets with dia. 1 mm/2 mm/3 mm/4 mm /5 mm and centre punch dia. 4 mm
- Available in plastic stand or metal case

Art. No.	Ausführung Version	Gewicht Weight g	VPE PU
9R 424 120 0	Durchtreibersatz im Kunststoffhalter Taper punch set in plastic stand	430	1
9R 424 130 0	Durchtreibersatz in Metallkassette Taper punch set in metal case	670	1

Taper Punches

- Ground and polished surfaces
- Rounded edges
- Also available with handguard

Art. No.	Ø mm	 mm	Länge Length mm	Gewicht Weight g	VPE PU	 DIN 7255
Form B nach DIN 6458 Type B per DIN 6458						
9R 440 002 0	2	10	120	65	10	•
9R 440 003 0	3	10	120	70	10	•
9R 440 004 0	4	10	120	70	10	•
9R 440 005 0	5	10	120	80	10	•
9R 440 006 0	6	10	120	80	10	•
9R 440 008 0	8	10	120	86	10	•
Form D nach DIN 6458 Type D per DIN 6458						
9R 441 002 0	2	12	120	85	10	•

Körner

- geschliffene und polierte Oberfläche



Art. No. 9R 431 120 0

Centre Punches

- Ground and polished

Art. No.	Ø mm	 mm	Länge Length mm	Gewicht Weight g	VPE PU	 DIN 7255
9R 430 100 0	3	8	100	30	10	•
9R 430 100 0 SB	3	8	100	40	10	
9R 430 120 0	4	10	120	70	10	•
9R 430 120 0 SB	4	10	120	80	10	
9R 431 120 0	5	10	120	75	10	•
9R 432 120 0	5	12	120	105	10	•
9R 433 150 0	5	12	150	130	10	•
9R 434 150 0	6	14	150	180	10	•

Zentrierkörner

- zum exakten, versatzfreien Körnen auf Werkstücken
- gleichmäßiges Ausrichten der geschlitzten Zentrierhülse am Musterwerkstück bzw. in einer Bohrschablone über Rändelschrauben
- spezialvergüteter, durchgehender Körnerstift
- nachschleifbar
- Material: Spezialwerkzeugstahl poliert

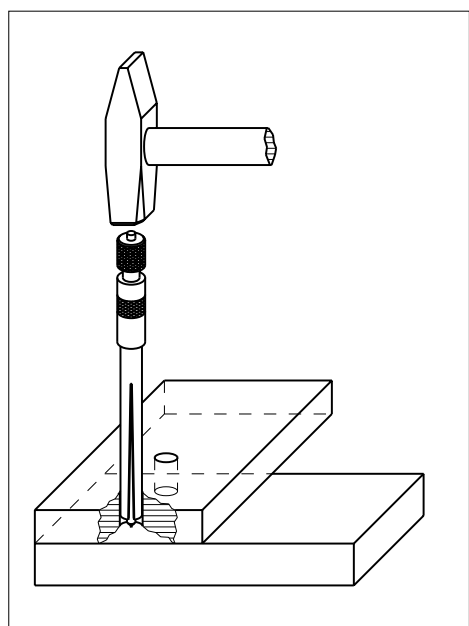

Adjustable Centering Punch

- For exact, offset-free centering on workpieces
- Perfect alignment of the slotted centering sleeve in the master or drilling jig with knurled screw
- Specially hardened and tempered passing centering punch
- Regrindable
- made of special tool steel

Art. No.	Länge Length mm	Bohrung Hole Ø mm	Gewicht Weight g	VPE PU
9R 430 143	Zentrierkörnerset 3-teilig 3 piece set			1
	95	6-8	20	
	105	8-11	37	
	115	11-16	78	

Übertragung von 2 Bohrungen auf eine Grundplatte

1. Verstellbaren Zentrierkörner einsetzen
2. Aufweiten der Zentrierhülse bis Zentrierlappen an Bohrungen anliegen
3. Mit Hammer auf Körnerstift schlagen

Transferring 2 holes onto a workpiece

- 1: Insert adjustable centering punch
- 2: Widen the centering sleeve until it fits the bore hole
- 3: Hit the centering punch with a hammer

Automatischer Körner

- selbstschlagend
- Präzisionsausführung
- mit auswechselbarer gehärteter Spitze
- Schlagkraft einstellbar
- Material: Stahl, Oberfläche galvanisiert
- mit 2-Komponenten-Handschutz erhältlich



Art. No. 9R 430 229



Art. No. 9R 430 130



Automatic Centre Punch

- Rugged self striking mechanism activated by downward pressure
- Precision design
- Replaceable hardened pin
- Adjustable striking force
- Material: Steel, galvanized surface
- available with 2-components-handguard

Art. No.	Länge Length mm	Schaft Shank Ø mm	einstellbare Schlagkraft Adjustable striking force		Gewicht Weight g	VPE PU
			min N	max N		
9R 430 129	95	11	20	50	30	1
9R 430 229	95 HS				55	
9R 439 129	Ersatzspitze Ø 3,5 mm Spare pin dia. 3.5 mm					1
9R 430 130	125	14	60	130	65	1
9R 430 230	125 HS				95	
9R 439 130	Ersatzspitze Ø 4 mm Spare pin dia. 4 mm					1
9R 430 131	130	17	180	250	105	1
9R 430 231	130 HS				140	
9R 439 131	Ersatzspitze Ø 6 mm Spare pin dia. 6 mm					1

HS: mit Handschutz
HS: with handguard

Mechaniker-Körner

- Material: Chrom-Vanadium-Stahl
- Ausführung: zink-chromatiert
- poliert, Schaft kordiert



Art. No. 9R 437 100 5

Centre Punches, knurled

- Chrome vanadium steel
- Zinc chromate finish
- Polished, knurled shank



Art. No.	Ø mm	Mat Ø mm	Länge Length mm	Gewicht Weight g	VPE PU
9R 437 100 5	2,5	8	100	40	10

Flachmeißel



Art. No. 9R 310 300 0

Flat Cold Chisels

Art. No. poliert <i>polished</i>	Länge Length mm	 mm	 mm	Gewicht Weight g	VPE PU	 DIN 7255
9R 310 150 0	150	17 x 11	18	205	10	•
9R 310 150 0 SB	150	17 x 11	18	215	10	
9R 310 175 0	175	20 x 12	21	280	10	•
9R 310 175 0 SB	175	20 x 12	21	290	10	
9R 310 200 0	200	23 x 13	24	370	10	•
9R 310 200 0 SB	200	23 x 13	24	380	10	
9R 310 250 0	250	23 x 13	25	500	10	•
9R 310 250 0 SB	250	23 x 13	25	510	10	
9R 310 300 0	300	23 x 13	26	600	5	•
9R 310 300 0 SB	300	23 x 13	26	610	5	
9R 310 400 0	400	23 x 13	27	935	5	•

Schlitzmeißel

• für Stein- und Metallbearbeitung





Art. No. 9R 380 240 1
Schlitzmeißel gerade
Slitting chisels, straight



Art. No. 9R 380 241 0
Schlitzmeißel mit gebogenem Arbeitsende
Slitting chisel with offset tip

Slitting Chisels

• For stone and metal cutting



Art. No. poliert <i>polished</i>	Länge Length mm	 mm	 mm	Gewicht Weight g	VPE PU	 DIN 7255
Schlitzmeißel gerade <i>Slitting Chisels, straight</i>						
9R 380 240 0	240	26 x 7	26	330	10	•
9R 380 240 0 SB	240	26 x 7	26	340	10	
Schlitzmeißel gebogen <i>Slitting Chisels, offset</i>						
9R 380 241 0	240	26 x 7	26	330	5	•

Kreuzmeißel



Art. No. 9R 320 300 1

Crosscut Chisels

Art. No. poliert <i>polished</i>	Länge Length mm	 mm	 mm	Gewicht Weight g	VPE PU	 DIN 7255
9R 320 150 0	150	17 x 11	6	180	10	•
9R 320 200 0	200	20 x 12	8	340	10	•
9R 320 250 0	250	23 x 13	9	455	10	•

Werkzeugsätze

- wahlweise im Kunststoffhalter, in Kunststoffkassette oder Metallkassette
- Ausführung: polierter Werkzeugkopf



Art. No. 9R 445 100 0
Nietziehersatz
Set of rivet setters



Art. No. 9R 446 100 0
Nietkopfsetzersatz
Set of rivet headers



Art. No. 9R 421 000 0
Kunststoffhalter
Plastic stand



Art. No. 9R 421 001 0
Kunststoffkassette
Plastic case



Art. No. 9R 421 002 0
Metallkassette
Metal case

Tool Sets

- Available packaging: plastic stand, plastic case, or metal case
- Polished tool head

Art. No.	Ausführung Version	Bestückung Contents	Gewicht Weight g	VPE PU
9R 421 000 0	Werkzeuge im Kunststoffhalter Tools in plastic stand	1 Flachmeißel 150 mm (Art. No. 312 150 0) 1 Flachmeißel 125 mm (Art. No. 312 125 0) 1 Kreuzmeißel 125 mm (Art. No. 322 125 0) 1 Körner Ø 4 mm (Art. No. 430 120 0)	470	1
9R 421 001 0	Werkzeuge in Kunststoffkassette Tools in plastic case	1 Durchtreiber Ø 3 mm (Art. No. 440 003 0) 1 Durchtreiber Ø 4 mm (Art. No. 440 004 0) 1 Flat cold chisel 150 mm (Art. No. 312 150 0) 1 Flat cold chisel 125 mm (Art. No. 312 125 0) 1 Crosscut chisel 125 mm (Art. No. 322 125 0)	500	1
9R 421 002 0	Werkzeuge in Metallkassette Tools in metal case	1 Centre punch, dia. 4 mm (Art. No. 430 120 0) 1 Taper punch, dia. 3 mm (Art. No. 440 003 0) 1 Taper punch, dia. 4 mm (Art. No. 440 004 0)	700	1
9R 445 100 0	Nietziehersatz im Kunststoffhalter Set of Rivet Setters in plastic stand	geeignet für Nieten nach DIN 660/661/662/674 Niet Ø 2 mm/3 mm/4 mm/5 mm/6 mm For rivets conforming to DIN 660/661/662/674 rivet dia. 2 mm/3 mm/4 mm/5 mm/6 mm	485	1
9R 446 100 0	Nietkopfsetzersatz im Kunststoffhalter Set of rivet headers in plastic stand	geeignet für Nieten nach DIN 660 Niet Ø 2 mm/3 mm/4 mm/5 mm/6 mm For rivets conforming to DIN 660 rivet dia. 2 mm/3 mm/4 mm/5 mm/6 mm	580	1

Schraubenausdreher

- für das beschädigungsfreie Ausdrehen von abgebrochenen Schrauben oder Gewindebolzen aus Gewindebohrungen – Retten hochwertiger Produkte



Art. No. 9R 470 004 3



Art. No. 9R 470 902 3

- zu entfernende Schraube mit passendem Bohrer vorbohren
- Ausdreher in die Bohrung eindrehen bis sich die Schraube löst und herausdrehen lässt
- nur für Rechtsgewinde geeignet



Art. No. 9R 471 004 3

- zu entfernende Schraube mit passendem Bohrer vorbohren
- Ausdreher in das Bohrloch einschlagen und Schraube lösen
- Standzeit variiert in Abhängigkeit von der Härte des Gegenmaterials – ab einer bestimmten Härte des Gegenlaufes zum einmaligen Gebrauch bestimmt
- für Rechts- oder Linksgewinde verwendbar

- Drill hole in fastener with appropriate size drill bit
- Tap extractor into hole and loosen fastener
- Service life will depend on fastener material – on some fasteners it may not exceed one use
- For right or left-hand threads



Art. No. 9R 471 900 3

Screw Extractors

- For damage-free removal of broken screws and bolts – Save expensive components

Art. No.	Größe Size	Spitze Point Ø mm	Schaft Shank Ø mm	Länge Length mm	für Schrauben for fasteners		Bohr Ø mm Drill dia. mm		Gewicht Weight g	VPE PU
					min	max	min	max		
Schraubenausdreher „Spirale“ Spiral screw extractor										
9R 470 001 3	1	1,75	3,6	50	M3	M6	2,0	3,5	3	10
9R 470 002 3	2	2,20	5,0	57	M6	M8	3,0	4,5	7	10
9R 470 003 3	3	3,30	6,5	64	M8	M11	4,0	6,0	13	10
9R 470 004 3	4	4,75	8,8	71	M11	M14	6,0	8,5	28	10
	5	6,35	11,0	78	M14	M18	7,0	11,0	48	10
	6	9,50	15,0	85	M18	M24	11,0	14,5	96	5
	7	12,70	19,0	92	M24	M33	14,5	19,0	165	5
	8	17,50	24,0	100	M33	M45	20,0	23,5	296	5
9R 470 900 3	Schraubenausdreher-Satz 5-teilig (Größe 1–5) im Kunststoff-Drehpack Screw extractor 5 piece set (size 1–5) in plastic tube								110	1
9R 470 901 3	Schraubenausdreher-Satz 6-teilig (Größe 1–6) im Kunststoff-Drehpack Screw extractor 6 piece set (size 1–6) in plastic tube								218	1
9R 470 902 3	Schraubenausdreher-Satz 8-teilig (Größe 1–8) im Kunststoff-Drehpack Screw extractor 8 piece set (size 1–8) in plastic tube								708	1

- Drill hole in fastener using appropriate size drill bit
- Turn extractor into hole until the fastener comes loose and can be unscrewed
- For right-hand thread only

Art. No.	Größe Size	sw mm	Bohr Ø mm		Schrauben- größe		a/f inch	Drill dia. inch		Screw sizes inch		Gewicht Weight g	VPE PU
			min	max	min	max		min	max	min	max		
Schraubenausdreher zweischneidig Double-edged screw extractors													
9R 471 001 3	1	6,35	3,2	4,8	M5	M6	1/4	1/8	3/16	3/16	1/4	8	1
9R 471 002 3	2	9,5	4,8	7,1	M8	M10	3/8	3/16	1/4	5/16	3/8	18	1
9R 471 003 3	3	12,7	6,4	9,5	M10	M12	1/2	1/4	3/8	7/16	1/2	35	1
	4	15,9	9,5	12,7	M12	M16	5/8	3/8	7/16	1/2	9/16	57	1
	5	19,0	11,1	15,9	M16	M20	3/4	7/16	9/16	5/8	3/4	87	1
	6	22,0	14,3	19,1	M20	M24	7/8	9/16	3/4	7/8	1	130	1
	7	25,4	19,1	23,8	-	M30	1	3/4	15/16	1	>1	203	1
9R 471 900 3	Schraubenausdreher-Satz 5-teilig (Größe 1–5) in Kunststofftasche Screw extractor 5 piece set (size 1–5) in vinyl pouch											230	1
9R 471 901 3	Schraubenausdreher-Satz 5-teilig (Größe 1–5) in Metallkassette Screw extractor set 5 pieces (size 1–5) in metal case											430	1
9R 471 903 3	Schraubenausdreher zweischneidig, Satz 3-teilig, Größen 1,2,3 im Drehpack Screw extractors double edged, 3 piece set (sizes 1–3), in plastic tube											62	1
9R 471 904 3	Schraubenausdreher zweischneidig, Satz 5-teilig, Größen 1,2,3,4,5 im Drehpack Screw extractors double edged, 5 piece set (sizes 1–5), in plastic tube											236	1



Art. No. 9R 471 901 3



Art. No. 9R 471 904 3

Schaber

- schlanke ergonomische Bauweise
- verschleißfreie Pulverbeschichtung
- Wirkfläche geschliffen
- legierter Werkzeugstahl



Art. No. 9R 465 025 0

Hartmetall-Flachscherer mit auswechselbarer, vierschneidiger, Hartmetall-Wende-Schneidplatte
[Carbide flat scraper with replaceable four-blade reversible carbide tip](#)



Art. No. 9R 460 200 0

Flachscherer Form A, ähnlich DIN 8350
[Flat scrapers Style A, similar to DIN 8350](#)



Art. No. 9R 462 150 0

Dreikant Hohlscherer, Form C, ähnlich DIN 8350
[Triangular hollow-ground scrapers, Type C, similar to DIN 8350](#)



Art. No. 9R 464 250 0

Dreikantlöffelscherer
[Triangular spoon scrapers](#)

Feinmechaniker-Schaber

Schaber mit schlanker Dreikant-Hohlprofilklinge aus Spezial-Feilenstahl





Art. No. 9R 466 175 0

Scrapers

- Slim, ergonomic shape
- Zero-wear powder coating
- Ground blade
- Alloy tool steel

Art. No.	Klingenlänge Blade length mm	 mm	Gewicht Weight g	VPE PU
Hartmetall-Flachscherer Carbide flat scraper				
9R 465 025 0	330	25 x 5	565	1

Art. No.	Klingenlänge Blade length mm	 mm	Gewicht Weight g	VPE PU
Flachscherer Flat scraper				
9R 460 200 0	200	20 x 5	170	10

Art. No.	Klingenlänge Blade length mm	 mm	Gewicht Weight g	VPE PU
Dreikant Hohlscherer Triangular hollow-ground scrapers				
9R 462 150 0	150	14	100	10
9R 462 200 0	200	16	140	10

Art. No.	Klingenlänge Blade length mm	 mm	Gewicht Weight g	VPE PU
Dreikantlöffelscherer Triangular spoon scrapers				
9R 464 250 0	250	10	180	10

Precision Mechanic's Scraper

With three-edged hollow-ground blade of special file steel

Art. No.	Klingenlänge Blade length mm	 mm	Gewicht Weight g	VPE PU
Feinmechaniker-Schaber Precision mechanic's scrapers				
9R 466 175 0	85	7	30	10

PROFILIT Feinschaber

- dreischneidige Hohlprofilschaber Klinge mit schwarzer Kunststoff-Schutzkappe
- schwarzer Kunststoffgriff



Art. No. 466 150 0



PROFILIT Precision Mechanic's Scraper

- Three-edged hollow profile scraping blade with black plastic protective cap
- Black plastic grip

Art. No.	Klingenlänge Blade length mm	 mm	Gewicht Weight g	VPE PU
PROFILIT Feinschaber <i>PROFILIT precision mechanic's scraper</i>				
466 150 0	25	8	40	10

SB-Aufhänger mit Eurolochung



- Zur Präsentation von Handschlagwerkzeugen und Einsteckwerkzeugen für Elektrohämmer an SB-Wänden (SB-Selbstbedienung)
- Aufhänger ohne Inhalt
- Alle Werkzeuge, die mit SB-Aufhänger geliefert werden können, sind in der Tabelle des entsprechenden Werkzeuges aufgeführt und tragen am Ende der Artikelnummer das Kennzeichen „SB“.



Art. No. 9R 395 219

DIY peg with Euro-standard perforation

- Self-service friendly packaging of hand striking tools and shank chisels for electric hammers in DIY-markets
- Available without tools
- All tools that are available with DIY peg are marked "SB" after the article number and can be found on the according catalogue page or in the pricelist.

Art. No.	Materialprofil Cross section	
	mm 	mm 
9R 395 213	17 x 11	
9R 395 214	20 x 12	
9R 395 215	23 x 13	
9R 395 216	26 x 13	
9R 395 217	26 x 7	
9R 395 218		8
9R 395 219		10
9R 395 220		12
9R 395 221		16
9R 395 222		18



Kompromisslose Qualität: Werkzeuge für den Bau- und Montagebereich von RENNSTEIG.

Die Bauindustrie gehört in vielen Ländern zu den größten Arbeitgebern. Allein in Deutschland beschäftigt sie über zwei Millionen Erwerbstätige und erbringt ungefähr vier Prozent der Wertschöpfung. RENNSTEIG, einer der führenden Hersteller von Handwerkzeugen für diesen Industriezweig, ist seit Jahrzehnten sehr erfolgreich bei der Herstellung von funktionell und qualitativ hochwertigen Bau- und Montagewerkzeugen.

Das sehr umfangreiche Produktportfolio unseres Hauses reicht von Handschlagwerkzeugen wie Maurermeißel, Spitzmeißel, Fugenmeißel und Einschlaghilfen, bis hin zu Montagewerkzeugen wie Nageleisen, Montiereisen, Montagedorner, Winkeldorner und anderen. Sie sind neben Elektro- und Druckluftwerkzeugen unverzichtbare Arbeitsmittel im Hoch- und Tiefbau sowie im Ausbaugewerbe.

Für eine hohe Lebensdauer unserer Werkzeuge hat das Einhalten der DIN-Normen absolute Priorität. Dies gilt für technische Lieferbedingungen, Form und Ausführung sowie für die Auswahl des richtigen Materialprofils und der vorgeschriebenen Materialart. Ebenso wichtig ist die optimale Wärmebehandlung zur Sicherung hoher Standzeiten unserer Werkzeuge. Dennoch ist die Einhaltung der gültigen Arbeitsschutzbestimmungen (z.B. das Tragen einer Schutzbrille) durch den Anwender unerlässlich.

RENNSTEIG erfüllt hohen Qualitätskriterien, achtet auf ein ausgezeichnetes Oberflächenfinish und berücksichtigt individuelle Kundenwünsche bei der Farbgestaltung der Produkte. Dies begründet den Unterschied zum Wettbewerb und unterstreicht den Qualitätsbegriff „Werkzeuge – Made in Germany“.

Uncompromising quality: Tools for Construction and Installation from RENNSTEIG

In many areas, the construction industry is one of the most important employers. In Germany alone, it employs over two million people, and accounts for about four percent of GNP. RENNSTEIG is one of the leading suppliers of hand tools for the industry, and looks back over decades of a very successful production of functional, high-quality construction and installation tools.

Our extensive product line ranges from striking tools like masonry chisels, pointed chisels, jointing chisels and impact nail sets to assembly tools like wrecking bars, mounting bars, fitting plugs, angular assembly bars and more. They are indispensable in construction, civil engineering and renovation.

To ensure long service life we rigorously comply with DIN standards in finish, form, version and the choice of materials and cross-sections. The right tempering is also important in helping our tools stay on the job as long as possible. However, the user always needs to obey the relevant health and safety regulations, e.g. wearing of safety goggles.

RENNSTEIG meets the highest quality standards right down to the surface finish, and even meets individual customer colour preferences. All this makes the difference to the competition and underlines the quality of “Tools Made in Germany.”

Werkzeuge für den Bau- und Montagebereich

Tools for Construction and Installation

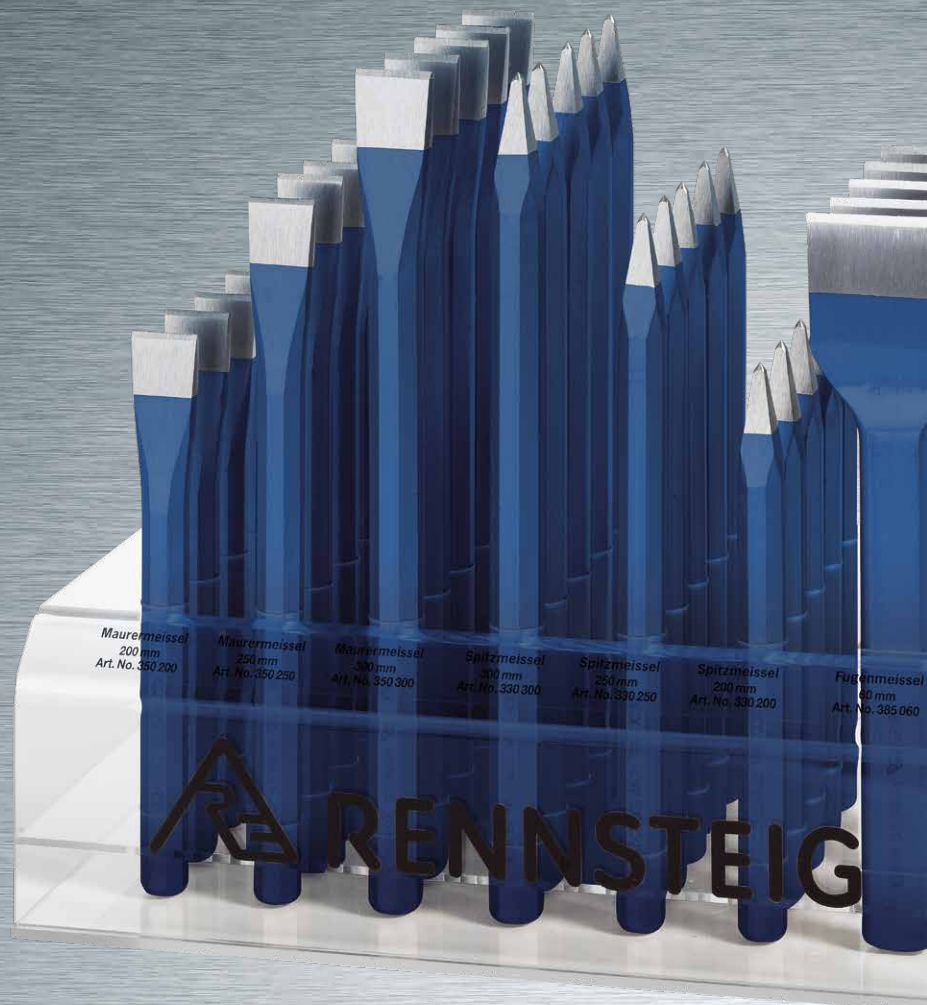

Maurermeißel

- Profilmaterial: flach oval
- Meißel blau-tauchlackiert
- Arbeitsende lackiert



Art. No. 9R 340 250 1 RBL

Masonry Chisels

- Flat oval cross-section
- Blue dip-coated tool body
- Painted tip

Art. No. lackiert <i>dip-coated</i>	Länge <i>Length</i> mm	 mm	 mm	Gewicht <i>Weight</i> g	VPE <i>PU</i>	 DIN 7255
9R 340 200 1 RBL	200	20 x 12	26	330	10	•
9R 340 250 1 RBL	250	20 x 12	26	410	10	•
9R 340 300 1 RBL	300	23 x 13	29	600	5	•
9R 340 350 1 RBL	350	23 x 13	29	720	5	•

Maurermeißel

- Profilmaterial: 8-kant



Art. No. 9R 350 250 1 RBL

Masonry Chisels

- Octagonal shank

Art. No. lackiert <i>dip-coated</i>	Länge <i>Length</i> mm	 mm	 mm	Gewicht <i>Weight</i> g	VPE <i>PU</i>	 DIN 7255
9R 350 200 1 RBL	200	16	23	310	10	•
9R 350 250 1 RBL	250	16	23	380	10	•
9R 351 300 1 RBL	300 HS	18	26	565	10	•
9R 350 300 19 RBL	300	16	26	420	5	•
9R 350 350 1 RBL	350	18	26	750	5	•
9R 350 400 19 RBL	400	18	28	900	5	•

HS: mit Handschutz
HS: with handguard

Spitzmeißel



Art. No. 9R 330 250 1 RBL

Pointed Chisels

Art. No. lackiert <i>dip-coated</i>	Länge <i>Length</i> mm	 mm	Gewicht <i>Weight</i> g	VPE <i>PU</i>	 DIN 7255
9R 330 250 1 RBL	250	16	365	10	•
9R 330 300 1 RBL	300	18	570	5	•
9R 331 300 1 RBL	300 HS	18	675	10	•
9R 330 300 19 RBL	300	16	445	5	•
9R 330 350 1 RBL	350	18	675	5	•
9R 330 400 1 RBL	400	20	965	5	•

HS: mit Handschutz
HS: with handguard

Schlitzmeißel

- für Stein- und Metallbearbeitung



Art. No. 9R 380 240 1 RBL

Slotting Chisels

- For stone and metal cutting

Art. No. lackiert <i>dip-coated</i>	Länge <i>Length</i> mm	 mm	 mm	Gewicht <i>Weight</i> g	VPE <i>PU</i>	 DIN 7255
9R 380 240 1 RBL	240	26 x 7	26	330	10	•

Elektrikerschlitzmeißel



Art. No. 9R 366 250 1 RBL

Electrician's Slotting Chisels



Art. No. lackiert <i>dip-coated</i>	Länge <i>Length</i> mm	 mm	 mm	Gewicht <i>Weight</i> g	VPE <i>PU</i>	 DIN 7255
9R 366 250 1 RBL	250	23 x 13	33	490	10	•

Fugenmeißel



Art. No. 9R 385 050 1 RBL

Jointing Chisels

Art. No. lackiert <i>dip-coated</i>	Länge <i>Length</i> mm	 mm	 mm	Gewicht <i>Weight</i> g	VPE <i>PU</i>	 DIN 7255
9R 385 050 1 RBL	250	23 x 13	50	550	5	•
9R 385 060 1 RBL	250	26 x 13	60	570	5	•
9R 385 070 1 RBL	250	26 x 13	70	590	5	•
9R 386 080 1 RBL	250 HS	26 x 13	80	715	10	•



HS: mit Handschutz
HS: with handguard

Fliesenmeißel



Art. No. 9R 370 125 1 RBL

Floor Chisels

Art. No. lackiert <i>dip-coated</i>	Länge <i>Length</i> mm	 mm	 mm	Gewicht <i>Weight</i> g	VPE <i>PU</i>	 DIN 7255
9R 370 125 1 RBL	125	10	12	100	10	•

Elektrikermeißel





Art. No. 9R 361 252 1 RBL



Art. No. 9R 361 255 1 RBL

Electrician's Chisels

Art. No. lackiert <i>dip-coated</i>	Länge <i>Length</i> mm	 mm	 mm	Gewicht <i>Weight</i> g	VPE <i>PU</i>	 DIN 7255
Elektrikermeißel, 8-kant <i>Electrician's Chisels, octagonal shank</i>						
9R 360 202 1 RBL	200	8	10	98	10	•
9R 360 252 1 RBL	250	8	10	120	10	•
9R 361 252 1 RBL	250	10	12	190	10	•
9R 362 252 1 RBL	250	12	14	260	10	•
Elektrikerspitzmeißel <i>Electrician's Pointed Chisels</i>						
9R 361 255 1 RBL	250	10		190	10	•
9R 361 305 1 RBL	300	10		230	10	•

Einschlaghilfe/Setzeisen

- Zum Befestigen von Schellen oder Bändern mit Hilfe von Einschlagnägeln direkt in Beton (ohne Vorbohren)



Art. No. 9R 445 136 5



Art. No. 9R 455 170 5

Impact Nail Setting Tool

- Used on impact nails for conduit fixing clips or fixing bands directly into concrete (without pre-drilling)

Art. No.	Länge <i>Length</i> mm	 mm	Gewicht <i>Weight</i> g	VPE <i>PU</i>
9R 445 135 5	135	14	120	10
9R 445 136 5	135	14	120	10
9R 455 135 19	135	16	150	10
9R 455 170 5	170 HS	18	520	5

HS: mit Handschutz
HS: with handguard

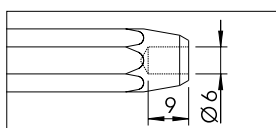

Art. No. 9R 445 135 5

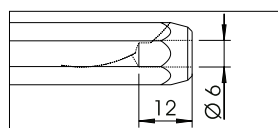

Art. No. 9R 445 136 5

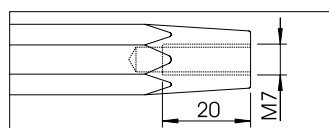

Art. No. 9R 455 135 19

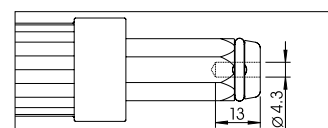

Art. No. 9R 455 170 5

**Robust und formstabil
für Abbruch und Montage**

*Made tough for
the tough jobs*



Art. No. 9R 276 600 2
Art. No. 9R 275 600 2



Kuhfuß zum Entfernen von Nägeln, Hebelfunktion

Crowbar for leverage and pulling nails

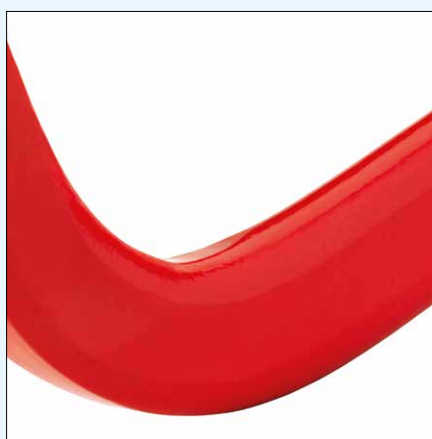

Profil flachoval - bis zu 50% erhöhtes
Widerstandsmoment gegen Verbiegen im Vergleich
zum 6-kant-Profil bei gleichem Gewicht

*Flat oval cross section - up to 50% higher bending
resistance vs hexagon cross section of same weight*



Meißelende zum Hebeln und Entschalen

Chisel end for levering and removing panels

Nageleisen

- Spezial-Werkzeugstahl, geschmiedet
- Arbeitsenden vergütet
- rot-pulverlackiert



Art. No. 9R 271 600 2
Nageleisen 6-kant
Wrecking bar, hexagon



Art. No. 9R 275 600 2
ULTIMAX Nageleisen
ULTIMAX wrecking bars



Art. No. 9R 276 600 2
Nageleisen flach-oval
Wrecking bar, flat-oval

Richt-/Montiereisen

- Spezial-Werkzeugstahl, gehärtet, rot-pulverlackiert



Art. No. 9R 273 600 2

Winkeldorne

- Spezial-Werkzeugstahl, rund, rot-pulverlackiert
- Arbeitsenden vergütet



Art. No. 9R 278 020 2

Wrecking Bars

- Special tool steel, forged
- Quenched and tempered working edges
- Red powder coated

Art. No.	Länge Length mm	mm	Gewicht Weight g	VPE PU
Nageleisen 6-kant <i>Wrecking bars, hexagonal</i>				
9R 271 400 2	400	18	1020	1
9R 271 500 2	500	18	1240	1
9R 271 600 2	600	18	1460	1
9R 271 700 2	700	18	1700	1
9R 271 800 2	800	18	1940	1
9R 271 1000 2	1000	20	2880	1
ULTIMAX Nageleisen <i>ULTIMAX wrecking bars</i>				
9R 275 600 2	600	26 x 16	1900	1
9R 275 800 2	800	26 x 16	2500	1
9R 275 1000 2	1000	26 x 16	3100	1
Nageleisen flach-oval <i>Wrecking bars, flat-oval</i>				
9R 276 400 2	400	20 x 12	800	1
9R 276 500 2	500	20 x 12	1000	1
9R 276 600 2	600	23 x 13	1400	1
9R 276 800 2	800	23 x 13	1880	1
9R 276 1000 2	1000	23 x 13	2650	1

Straightening/Mounting Bars

- Special tool steel, hardened, red powder coated

Art. No.	Länge Length mm	 mm	 mm	Gewicht Weight g	VPE PU
9R 273 400 2	400	16	5	630	5

Angular Assembly Bars

- Special tool steel, round cross-section, red powder coated
- Quenched and tempered working edges

Art. No.	 mm	 mm	 mm	 mm	 mm	Gewicht Weight g	VPE PU
9R 278 020 2	500	150	20	90	7	1500	1

Für jedes Einsatzgebiet der Richtige: Meißel für Elektro- und Druckluftschläger von RENNSTEIG.

Neue Technologien und moderne Materialien bilden die Grundlagen für die stetige Entwicklung und Verbesserung von Elektro- und Druckluftschlägern. Kompaktere und leistungsfähigere Maschinen finden immer größere Anwendungs- und Einsatzbereiche. Heute werden Meißelhämer bei professionellen Arbeiten und auch im Heimwerk eingesetzt. Entsprechend steigen die Ansprüche an die Einsteckwerkzeuge.

Verschiedene Leistungsklassen der Meißelhämer sind wichtige Kriterien für die Form und Güte der Werkzeuge. Außerdem müssen spezielle Meißelaufnahmen verschiedenster Hersteller Berücksichtigung finden. Bei unseren Werkzeugen achten wir genau darauf, Materialien und Technologien bei der Herstellung anzupassen und Spezifikationen einzuhalten.

Die Arbeitsaufgaben und gewünschten Ergebnisse sind entscheidend für die Ausführung der Meißel. Abbruch von Beton oder Mauerwerk, Entfernen von Fliesen, Bearbeiten von Gestein oder Asphalt und Aufreißen von schweren Böden gehören zu den Einsatzgebieten eines Meißelhammers. Passend dazu werden verschiedene Einsteckwerkzeuge angeboten. Spitz-, Flach-, Spat- und Fliesenmeißel sind die gebräuchlichsten Meißelformen.

RENNSTEIG erfüllt einen hohen Qualitätsstandard. Durch den Einsatz hochwertigster Materialien sowie durch die Anwendung modernster Fertigungs- und Wärmebehandlungstechnologien werden Meißel für Elektro- und Druckluftschläger mit besten Gebrauchseigenschaften hergestellt. Eine Nachbearbeitung wie Schleifen und Schmieden ist problemlos möglich.

The right tool for the job: Chisels for Electric and Pneumatic Hammers from RENNSTEIG.

Like every technology, electric and pneumatic hammers are constantly getting better, more powerful, more compact, and more efficient. They are used in more and more areas, for professional and home jobs, and the demands made of these tools are rising accordingly.

Different power classes of chisel hammers require different sizes and shapes of tools, and different manufacturers use different chucks. Our tools meet all requirements in terms of materials and technologies. They are available in different versions to cover different application areas and jobs.

Whether for breaking up concrete and masonry, removing tiles, working stone and asphalt, or ripping up heavy flooring, we provide the right tool for the job. Pointed, flat, spade and tile chisels are the most frequently used types.

RENNSTEIG meets the highest quality standards. We use only the best materials, and the latest production and tempering techniques to build chisels for electric and pneumatic hammers that give top results. They can be reground and reforged without complications.

Meißel für Elektro- und Druckluftschläger *Chisels for Electric and Pneumatic Hammers*



Meißel für Elektro- und Druckluftschläger *Chisels for Electric and Pneumatic Hammers*

Für jeden Hammer das richtige Werkzeug
The right chisel for any hammer



Arbeitsende geschliffen

Ground tip



Komplett vergütet, Laserkennzeichnung

Fully tempered and laser engraved



Auch mit Eurohalter erhältlich

Also available with DIY-hanger



Anwendungsgebiete von Einsteckwerkzeugen

Shank chisel applications

Flachmeißel *Flat cold chisel*

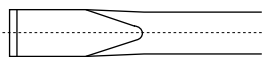

- Für allgemeine Meißel- und Aufbrucharbeiten von Mauerwerk, Beton und losem Gestein
- Kleine Abschlagarbeiten
- Es wird eine gezielte Brechwirkung erreicht.

- For general chiseling and demolition jobs of brick, concrete and loose rocks
- Small removal jobs
- A precise breaking action is achieved.

Spitzmeißel *Pointed chisel*

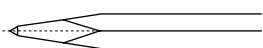

- Einsatz für allgemeine Meißel- und Abbrucharbeiten von Beton und harten Materialien

- For chiselling and demolition jobs on concrete and hard materials

Spatmeißel *Spade chisel*

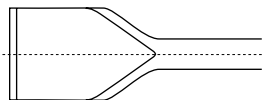

- Abschlagen von Putz an Wänden und Böden
- Entfernen von schweren Rostablagerungen
- Universell einsetzbar

- For removing plaster from walls and floors
- Removal of heavy rust layers
- Wide range of applications

Fliesenmeißel *Floor chisel*

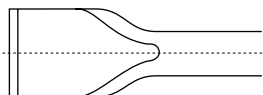

- Einsetzbar zum Abschlagen von Putz und Fliesen
- Durch die abgewinkelte Form des Meißelblattes ist ein schonendes und problemloses Arbeiten möglich

- For striking off plaster and tiles
- Trouble-free working thanks to the angled design of the chisel blade



SDS max
Meißel für Elektrohämmer
mit SDS max-Einsteck-Ende

SDS max
Chisels for electric hammers
with *SDS max chuck*

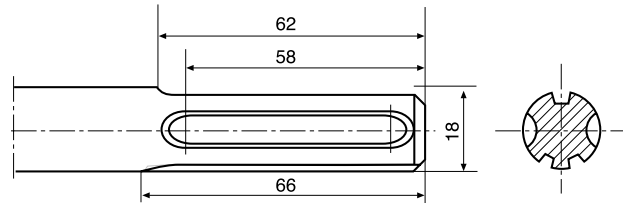

Arbeits-Ende Tip	Meißeltyp Type	Art. No.	Länge Length mm	Ø mm	Arbeits-Ende, Breite Tip width mm	Gewicht Weight g	VPE PU	Hersteller Infos Manufacturers
	Flachmeißel Flat cold chisels	9R 210 28000	280	18		25	450	10
		9R 210 40000	400	18		25	730	5
		9R 210 40000 SB				25	1100	5
		9R 210 60000	600	18		25	1100	5
	Spitzmeißel Pointed chisels	9R 210 28001	280	18		-	450	10
		9R 210 40001	400	18		-	680	5
		9R 210 40001 SB				-	680	5
	Spatmeißel Spade chisels	9R 210 30017	300	18		80	760	5
		9R 210 40002	400	18		50	820	5
		9R 210 40002 SB				50	820	5
	Breitspatmeißel Wide chisels	9R 210 35008	350	18		105	950	5
	Fliesenmeißel 20° abgewinkelt Floor chisels 20° offset	9R 210 30018	300	18		80	610	5

Meißelsätze für Elektrohämmer
SDS max

Chisel Sets for
SDS max electric hammers



Art. No.	Bestückung Contents	Gewicht Weight g	VPE PU
9R 210 00090	1 Flachmeißel 400 mm (Art. No. 9R 210 40000) 1 Spitzmeißel 400 mm (Art. No. 9R 210 40001) 1 Spatmeißel 400 mm, 50 mm breit (Art. No. 9R 210 40002) 1 flat chisel 400 mm (Art. No. 9R 210 40000) 1 pointed chisel 400 mm (Art. No. 9R 210 40001) 1 spade chisel 400 mm, 50 mm wide (Art. No. 9R 210 40002)	2300	1
9R 210 00091	2 Flachmeißel 400 mm (Art. No. 9R 210 40000) 1 Spitzmeißel 400 mm (Art. No. 9R 210 40001) 1 Spatmeißel 400 mm, 50 mm breit (Art. No. 9R 210 40002) 2 flat chisels 400 mm (Art. No. 9R 210 40000) 1 pointed chisel 400 mm (Art. No. 9R 210 40001) 1 spade chisel 400 mm, 50 mm wide (Art. No. 9R 210 40002)	3000	1

SDS plus Meißel für Elektrohämmer mit SDS plus-Aufnahme



SDS plus Chisels for electric hammers with SDS plus chuck

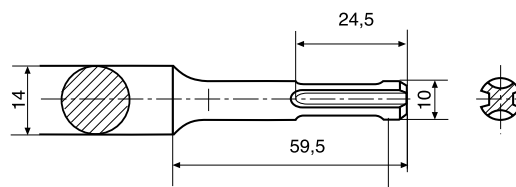

Arbeits-Ende Tip	Meißeltyp Type	Art. No.	Länge Length mm	Ø mm	Arbeits-Ende, Breite Tip width mm		Gewicht Weight g	VPE PU	Hersteller Infos Manufacturers
	Flachmeißel Flat cold chisels	9R 212 25000	250	14		20	270	10	AEG Black & Decker BOSCH DeWalt Duss HILTI HITACHI Kress Makita Metabo Milwaukee Sparky
		9R 212 25000 SB							
	Spitzmeißel Pointed chisels	9R 212 25001	250	14		-	250	10	
		9R 212 25001 SB							
	Fliesenmeißel 30° abgewinkelt Floor chisels 30° offset	9R 212 25009	250	16		40	300	10	
	Spatmeißel Spade chisels	9R 212 25014	250	16		40	300	10	
		9R 212 25014 SB							

Meißelsätze für Elektrohämmer SDS plus



Chisel Sets for SDS plus electric hammers

Art. No.	Bestückung Contents	Gewicht Weight g	VPE PU
9R 212 00090	1 Flachmeißel 250 mm (Art. No. 9R 212 25000) 1 Spitzmeißel 250 mm (Art. No. 9R 212 25001) 1 Spatmeißel 250 mm, 40 mm breit (Art. No. 9R 212 25014) 1 flat chisel 250 mm (Art. No. 9R 212 25000) 1 pointed chisel 250 mm (Art. No. 9R 212 25001) 1 spade chisel 250 mm, 40 mm breit (Art. No. 9R 212 25014)	850	1
9R 212 00096	1 PCS-Flachmeißel SDS plus 140 x 20 mm (Art. No. 9R 212 14000) 1 PCS-Spitzmeißel SDS plus 140 mm (Art. No. 9R 212 14001) 1 PCS-Breitflachmeißel SDS plus 140 x 30 mm (Art. No. 9R 212 14020) 1 PCS-Flat chisel SDS plus 140 x 20 mm (Art. No. 9R 212 14000) 1 PCS-Pointed chisel SDS plus 140 mm (Art. No. 9R 212 14001) 1 PCS-Wide chisel SDS plus 140 x 30 mm (Art. No. 9R 212 14020)	380	1

SB-Aufhänger mit Eurolochung



Art. No. 9R 395 224

DIY peg with Euro-standard perforation

Art. No.	Materialprofil Cross section			Aufnahme Chuck
	mm	mm	mm	
9R 395 224			10	SDS plus
9R 395 225			18	SDS max

Das gesamte Sortiment an Schlag- und Einsteckwerkzeugen finden Sie in unserem 92-seitigen allgemeinen Werkzeugkatalog. Fragen Sie uns gern telefonisch oder per E-Mail nach Ihrem persönlichen und kostenfreien Exemplar. Oder wenden Sie sich an Ihren persönlichen Kundenbetreuer bei KNIPEX.

You can find our entire range of striking and shank chisels in our 92 page general tool catalogue. Call or e-mail us to get your free copy. Or contact your personal account manager at KNIPEX.



Sie suchen eine individuelle Werkzeuglösung? Profitieren Sie von unserer Entwicklungskompetenz!

Mit RENNSTEIG steht Ihnen ein kompetenter Partner für neue, innovative und individuelle Werkzeuge zur Seite. Derzeit über 50 internationale Patente sind das Ergebnis der ständigen Suche nach immer neuen und besseren Lösungen. Unsere Experten aus Entwicklung, Werkzeugbau und Produktion setzen Ihre Wünsche und Ideen in ein ausgereiftes und voll einsatzfähiges Produkt um. Regler Informationsaustausch und die Einbindung unserer Kunden in die Entscheidungen des Entwicklungsprozesses sind dabei eine wichtige Voraussetzung für den Erfolg.

Unser umfangreicher kundenindividueller Service bietet Ihnen zahlreiche Möglichkeiten der Ausstattung und Kennzeichnung. Aufdrucke mit neuesten Lasern oder Printern sowie verschiedene Griff- und Farbvarianten geben Ihren Werkzeugen das individuell gewünschte Aussehen. Unser Team steht hierbei gern mit Rat und Tat zur Seite.

Are you looking for an individual tool solution? Benefit from our development expertise!

With RENNSTEIG you have an expert partner for new, innovative, individual tools. Our constant search for ever better and more efficient solutions has resulted in over 50 international patents. Our experts in development, toolmaking and production transform your wishes and ideals into practical, effective tools. A lively exchange of information and inclusion of our customers in development decisions are key elements in the success of this process.

Our comprehensive individual customer service offers many options in terms of features and marking. The latest laser engraving or printing, and different grip and colour versions give your tools the unique appearance you're looking for. Our team will be glad to help you choose.





Hersteller *Manufacturer*

Rennsteig Werkzeuge GmbH

An der Koppel 1
98587 Steinbach-Hallenberg
Germany

Telefon: +49 (0) 36847 / 4 41-0
Fax: +49 (0) 36847 / 4 41-14

info@rennsteig.com
www.rennsteig.com

Lieferant *Supplier*

KNIPEX-Werk

C. Gustav Putsch KG
Oberkamper Strasse 13
42349 Wuppertal

Telefon: +49 (0) 202 – 47 94 0
Fax: +49 (0) 202 – 47 50 58 (national)
+49 (0) 202 – 47 74 94 (international)

info@knipex.de
www.knipex.de

Ihr Vertriebspartner / Your distributor